

ENscape Sirène & flash

Avertisseurs d'alarme conventionnels

Général

Les combinés sirène-flash conventionnels ENscape sont conçus spécialement pour toutes les applications où le besoin existe d'avoir un signal d'alarme tant auditif que visuel. Le combiné comporte une nouvelle conception de corne pliée pour garantir un niveau de son excellent, des LEDs de haute puissance, ainsi qu'une optique perfectionnée et une conception de la lentille permettant une couverture de la lumière omnidirectionnelle, tout en garantissant une faible consommation. Conçu spécialement pour, et certifié selon EN54-3 et EN54-23, les combinés sirène-flash ENscape garantissent une qualité excellente, une haute fiabilité et une longue durée de vie.

Installation facile, rapide et flexible

- Le design rond et la couverture de la lumière omnidirectionnelle éliminent le besoin d'aligner et d'orienter la sirène-flash.
- La base profonde (optionnelle) à plusieurs entrées de câble permet une installation flexible.

Un indicateur d'alarme universel

- Approprié pour des applications au plafond et au mur.
- Disponible avec un boîtier rouge ou blanc, lentille transparente.
- Une série d'options d'installation et de bases, allant d'applications intérieures jusqu'à des applications exigeant un degré de protection IP65.
- Optimisé pour des systèmes 12V et 24V, donc approprié pour une utilisation sur des systèmes de détection d'incendie et d'intrusion.

CARACTÉRISTIQUES

- Installation facile, rapide et flexible
- 32 tonalités, y compris la nouvelle tonalité de sonnerie
- Optique améliorée offrant une couverture de lumière supérieure et une faible consommation
- Clignotements synchronisés selon EN54-23
- Montage mural ou au plafond
- Pour une utilisation à l'intérieur et à l'extérieur (jusqu'à IP65)
- Pour une utilisation sur des systèmes de détection d'incendie et d'intrusion (24V et 12V)
- Certifié selon EN54-3 et EN54-23, catégories C, W & O



ENscape KAC

- **Performances excellentes**
- Sélection possible suivant les catégories C, W et O de la norme EN54-23.
- Un rendement de son et une couverture de lumière supérieure combiné à une faible consommation.
- Set global de tonalités: 32 tonalités, y compris la tonalité de sonnerie.
- Clignotements synchronisés suivant la norme EN54-23.
- Choix de flash blanc ou rouge.
- La fonction « soft-start » réduit les pics de courant durant le démarrage.

Qualité et solidité

Certifié indépendamment suivant les normes requises:

- Production: Construction Products Regulation (CPR)

- Performance du produit: certifié selon EN54-3 et EN54-23, C W & O



ENscape Sirène & flash Données techniques

ELECTRIQUE	
TENSION DE FONCTIONNEMENT	12 à 29VDC
TENSION DE FONCTIONNEMENT CERTIFIÉE	EN54-23 @ 12-29VDC (C & W) EN54-23 @ 24-29VDC (classe O) EN54-3 @ 9-14VDC & 18-29VDC
CONSOMMATION MOYENNE	49mA @ 29VDC (classe W) tonalité 7 22mA @ 29VDC (classe O) tonalité 7
MÉCANIQUE	
COULEUR DU BOÎTIER	rouge / blanc
NIVEAU SONORE, MAX.	107dB (A) @ 1m (tonalité 23)
NOMBRES DE TONALITÉS	32 (incl. tonalité de sonnerie)
RÉGLAGE DU VOLUME	haut ou medium
BORNIER (SECTION DE CABLE)	0,5-2,5mm ²
MATÉRIEL LENTILLE/BOÎTIER	PC/ABS résistant au feu
POIDS	BASE À PROFIL BAS 248g(W), 236g(O) BASE PROFONDE IP65 255g(W), 242g(O)
ENVIRONNEMENT	
TEMP. DE FONCTIONNEMENT	-25°C tot 70°C
DÉGRÉ D'HUMIDITÉ RELATIF	93% ± 3% (sans condensation)
DÉGRÉ DE PROTECTION	IP21C - base à profil bas IP65 - base profonde

LES EXIGENCES DE LA NORME EN54-23

Un cube ou un cylindre avec une production lumineuse minimale de 0.4 Lumen/m²

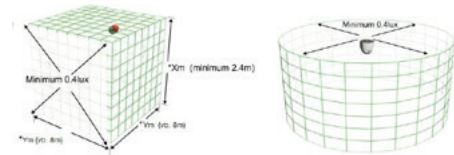

* Les dimensions X et Y sont définies par le fabricant.

DIMENSIONS

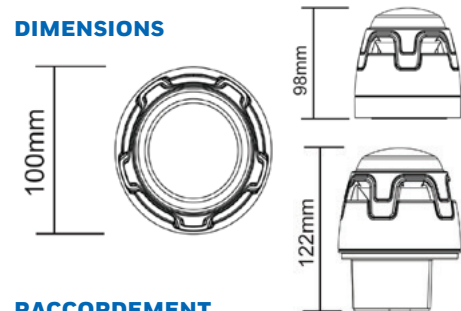

RACCORDEMENT

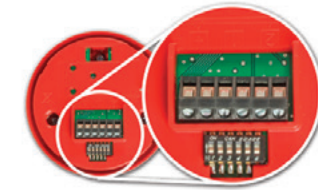

version standard BeNeLux

PRESTATIONS DU PRODUIT						
COMBINÉS SIRÈNE-FLASH ENscape	MONTAGE MURAL - CLASSE W	MONTAGE MURAL - CLASSE W	MONTAGE AU PLAFOND - CLASSE C	MONTAGE AU PLAFOND - CLASSE C	MONTAGE AU PLAFOND - CLASSE O	MONTAGE AU PLAFOND - CLASSE O
Couleur du flash	blanc	rouge	blanc	rouge	rouge	rouge
Code de couverture volumétrique EN54-23	W-2,4 - 8,9	W-2,4 - 6,0	C-3-10 / C-6-10	C-3 - 8,9 / C-6 - 8,2	mur O	plafond O
Hauteur d'installation (X)	2,4m max	2,4m max	3m / 6m	3m / 6m	2,4m	3m
Couverture EN54-23 (Y)	cube YY = 8,9m	cube YY = 6,0m	cylindre Ø = 10m	cylindre Ø = 8,9 / 8,2m	/	/
Couverture volumétrique EN54-23	190m ³	86m ³	236m ³ / 471m ³	187m ³ / 317m ³	0,96m ³	1,93m ³
Fréquence de clignotement	0,5Hz	0,5Hz	0,5Hz	0,5Hz	0,5Hz	0,5Hz
Plage de tension	12 à 29V	12 à 29V	12 à 29V	12 à 29V	24 à 29V	24 à 29V
Synchronisation	Automatique au moment du démarrage (dépassé la norme EN54-23)					







RÉFÉRENCES

Combiné sirène-flash ENscape

COMBINÉ SIRÈNE-FLASH ENscape EN54-23 CLASSE W & C	RÉFÉRENCE	COULEUR DU BOÎTIER	COULEUR DU FLASH	COULEUR DE LA LENTILLE	TYPE DE BASE	TYPE	EXEMPLE DE RÉFÉRENCE
	CWSS	R = rouge W = blanc	R = rouge W = blanc	la lentille est toujours transparente	S = profil bas W = profonde IP65	5 = standard BeNeLux	CWSS-RR-S5 CWSS-WW-W5

COMBINÉ SIRÈNE-FLASH ENscape EN54-23 CLASSE O	RÉFÉRENCE	COULEUR DU BOÎTIER	COULEUR DU FLASH	COULEUR DE LA LENTILLE	TYPE DE BASE	TYPE	EXEMPLE DE RÉFÉRENCE
	CWSS	R = rouge W = blanc	R = rouge	la lentille est toujours transparente	S = profil bas W = profonde IP65	3 = standard BeNeLux	CWSS-RR-S3 CWSS-WR-W3

ACCESSOIRES

BASES À PROFIL BAS	BASES PROFONDES	KIT D'ÉTANCHÉITÉ (IP)	KIT DE LA MISE À LA TERRE
<p>CSR - base à profil bas rouge, 5 pcs</p> 	<p>CWR - base profonde IP65 rouge, 5 pcs</p> 	<p>PS189 - joint d'étanchéité pour base profonde, 5 pcs</p> 	<p>SC076 - bande de mise à la terre, 5 pcs</p> 
<p>CSW - base à profil bas blanc, 5 pcs</p> 	<p>CWW - base profonde IP65 blanc, 5 pcs</p> 	<p>PS188 - joint O (IP65) pour base profonde, 5 pcs</p> 	

Honeywell Security and Fire

Liege Airport
Business Park, B50
B-4460 Grâce-Hollogne
T: +32 (0)4 247.03.00
F: +32 (0)4 247.02.20
www.morley-ias.be

Burgemeester
Burgerslaan 40
NL-5245 NH Rosmalen
T: +31 (0)73 6273 273

www.morley-ias.nl

Toutes les informations techniques contenues dans cette fiche technique sont données à titre indicatif et n'ont aucune valeur contractuelle. Elles peuvent être sujettes à modification sans préavis.

DSFR_MIAS_ENSCAPE_SS | Rev 02 | 12/16
© 2016 Honeywell International Inc.

Honeywell
MORLEY IAS
FIRE SYSTEMS